

Tempio / Forte



Собственное
производство





Тетріо — баланс елегантного
дизайна и нестареющей
классики





Благодаря сбалансированным пропорциям и лаконичному дизайну кабинет Тетріо сохраняет свою актуальность на долгие годы. Скосы под углом 45°, разнонаправленный рисунок шпона, натуральные материалы создают в интерьере благородную атмосферу с сильным темпераментом.





Forte — красота
натурального дерева,
стиль и комфорт



Элегантная столешница со скругленными краями, мощное основание и использование натуральных материалов определяют высокий статус кабинета руководителя. Forte — современная интерпретация классического кабинета.





Temprio: стол письменный



Скругленные края столешницы и опоры соединены под углом 45°



Шпонированные панели-опоры и топ стола имеют два вида рисунка: поперечные светлые линии располагаются ближе к сидящему и занимают 2/3 столешницы, продольные темные линии расположены на противоположной от сидящего стороне стола



Шпонированная передняя панель с шахматной выкладкой шпона

Forte: стол письменный



Выдвижной пенал на шариковых направляющих с плавным закрыванием. Дно пенала обтянуто натуральной кожей черного цвета.



Тонированный в цвет шпона массивный кант столешницы

Опоры цилиндрической формы диаметром 10 см





Tempio/Forte: подкатные тумбы и приставки

Комбинированное пространство подкатной приставки поможет организовать аккуратное хранение вещей благодаря открытым и закрытым секциям, а также трем выдвижным ящикам.

Подкатная приставка может быть как право-, так и левосторонней — распашная дверь с ящиками может быть установлена как слева, так и справа.



Центральный замок, два складывающихся ключа в комплекте



Современная австрийская фурнитура Blum обеспечивает мягкое, плавное и бесшумное закрывание дверей



Шариковые направляющие полного выдвижения с механизмом плавного закрывания



Вещи любят порядок. Разнообразные варианты шкафов позволят организовать удобное хранение личных вещей, документов и канцелярии. Благодаря лаконичному дизайну системы хранения впишутся в любое офисное пространство.



Tempio/Forte: шкафы



Рама — крашенная в тон шпона МДФ толщиной 25 мм.
Стекло толщиной 4 мм, закаленное, тонированное в массе, цвет графит.

Современная австрийская фурнитура Blum обеспечивает
мягкое плавное и бесшумное закрывание дверей



Широкое отделение
гардероба снабжено
выдвижной вешалкой



Кресла Zeus

Коллекции Tempio/Forte дополнены креслами Zeus в одинаковом исполнении кожи и шпона.



Tempio/Forte: столы для переговоров

Комфортное решение как для небольшой переговорной комнаты, так и для просторного конференц-зала. Удобная модульная система позволяет создать разнообразные конфигурации столов под любые цели и типы помещений.

Стол для переговоров представляет собой наборную систему, состоящую из следующих элементов:

- столешница 200x100 см;
- сектор 90 градусов 108x108 см;
- сектор 180 градусов 100x50 см;
- опора стола для переговоров, представляющая собой соединение трех панелей 36x71 см в виде трехлистника.







Элементы коллекций

СТОЛЫ ПИСЬМЕННЫЕ

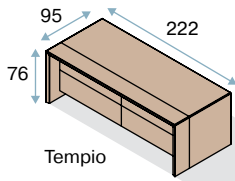

Tempio

арт. 102 102

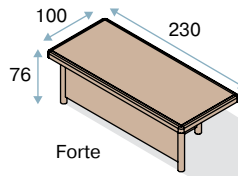

Forte

арт. 102 101

БРИФИНГ-ПРИСТАВКА

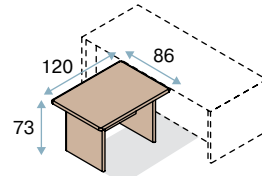

арт. 102 401

ПОДКАТНЫЕ ЭЛЕМЕНТЫ

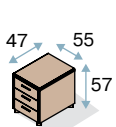

арт. 102 501

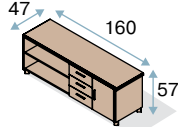

арт. 102 502*

КРЕСЛА ZEUS

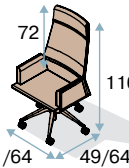

арт. ZEUS/A

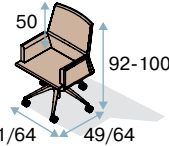

арт. ZEUS/B

СТОЛ КОФЕЙНЫЙ

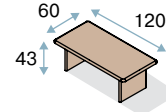

арт. 102 801

СТОЛЫ ДЛЯ ПЕРЕГОВОРОВ

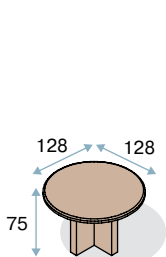

арт. 102 905

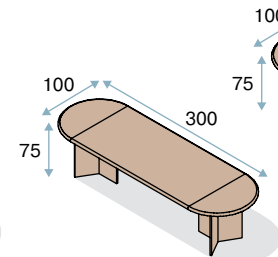

составной

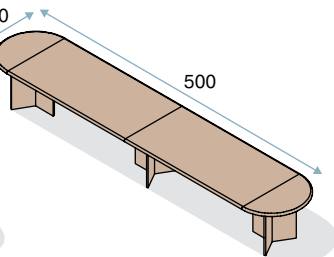

составной

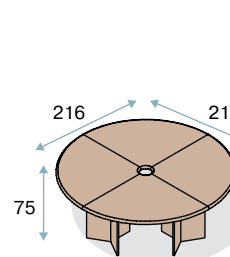

составной

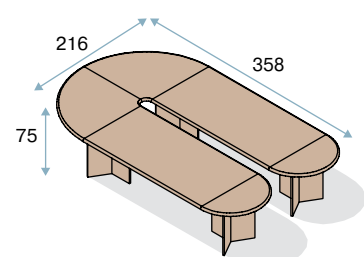

составной

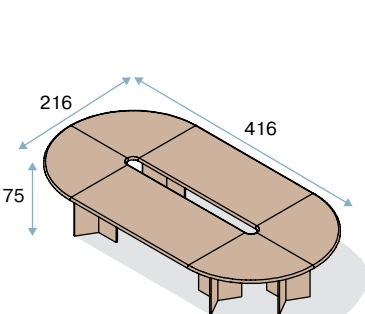

составной

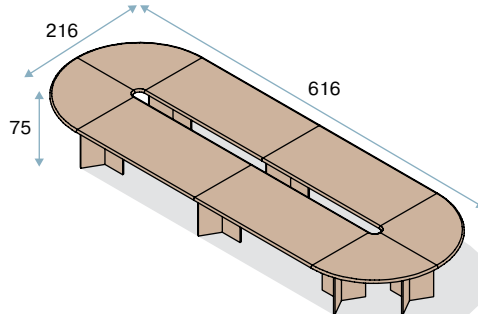

составной

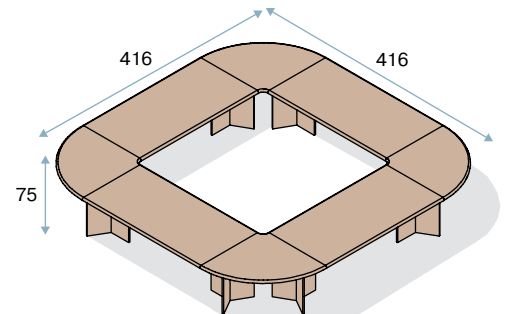

составной

ШКАФЫ НИЗКИЕ

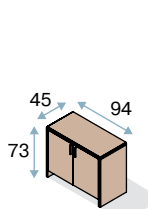

арт. 102 700

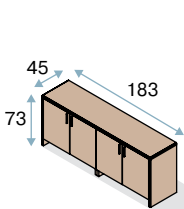

арт. 102 701

ШКАФ СРЕДНИЙ

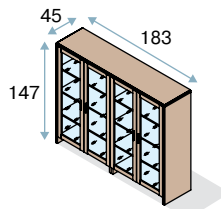

арт. 102 702

ШКАФЫ ВЫСОКИЕ

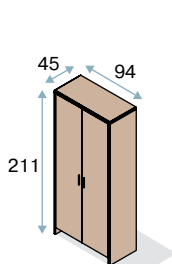

арт. 102 705**

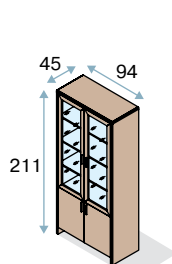

арт. 102 704

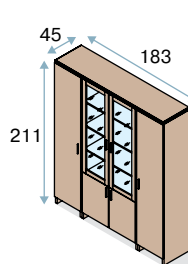

арт. 102 703**

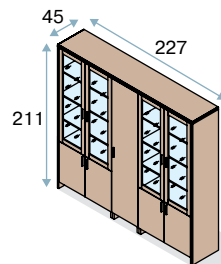

арт. 102 706**

* тумба универсальная, распашная дверь с выдвигаемыми ящиками может быть установлена как слева, так и справа

** содержит гадгероб

Цветовые решения

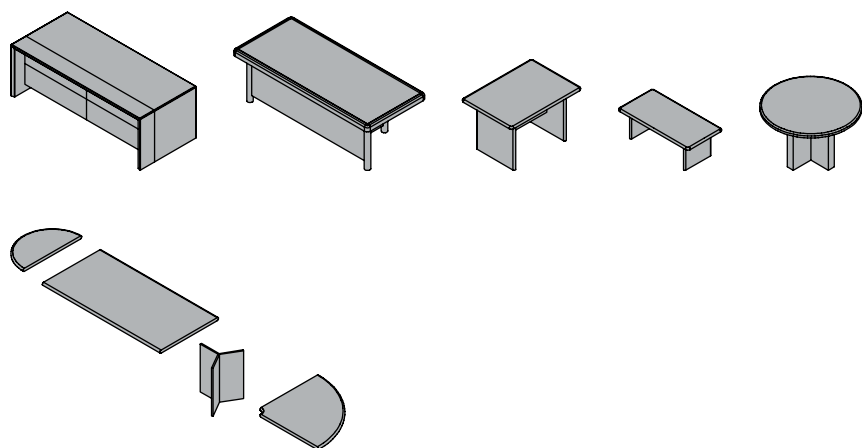

элементы составных столов для переговоров



WA

орех



PL

палисандр

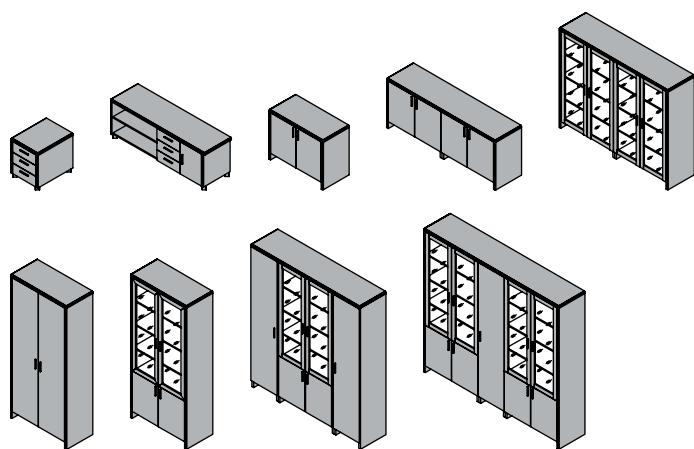

WA

орех



PL

палисандр



профиль-ручка



черный



кресла Zeus



WA

орех



PL

палисандр

ВАРИАНТЫ ШПОНА



орех (WA)



палисандр (PL)

МЕТАЛЛ



материал — алюминий
цвет — черный матовый



Москва
Санкт-Петербург
Екатеринбург
Казань
Новосибирск
Омск
Пермь
Ростов-на-Дону
Самара
Тюмень

www.solo.ru